

# 1 Package Contents

- Contenido del embalaje • Verpackungsinhalt
- Contenuto della confezione • Contenu • Zawarcie pudełka
- Περιεχόμενο συσκευασίας • Содержание упаковки • 包裝說明 • 包裝說明

## A) Standard Contents

- Contenidos Estándar • Standard Inhalt • Contenuto confezione • Contenu standard
- Standardowa zawartość • Τυπικά Περιεχόμενα • Стандартный комплект • 共通内容物 • 標準内容

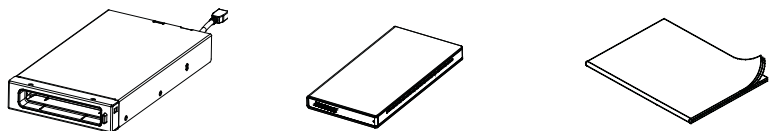

### Receiving Frame / Docking Station

Compartimiento Receptor  
Docking Station  
Telaio  
Cadre de réception  
Rama wspornika  
Πλαίσιο Λήψης  
Крепежный кожух  
フレーム  
抽取架

### 2.5" Portable Enclosure

Caja portátil de 2,5"  
2,5" tragbares Gehäuse  
Telaio portatile da 2,5"  
Boîtier portable 2,5"  
Przenośna obudowa 2,5"  
Φορητό περίβλημα 2,5-дюймовый портативный корпус  
ケース  
抽取盒

### Instruction Manual

Manual de instrucciones  
Handbuch  
Instruction Manual  
Manuel d'instructions  
Podręcznik  
Οδηγίες χρήσης  
Руководство пользователя  
説明書  
說明書

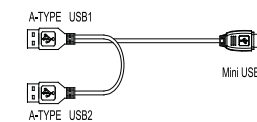

### External Split Cable

Cable bifurcado externo  
Y-USB Kabel  
Cavo esterno sdoppiato  
Câble partagé externe  
Zewnętrzny kabel rozdzielający  
Εξωτερικό διακλαστικό καλώδιο  
Внешний разветвленный кабель  
內藏用ケーブル  
外接線

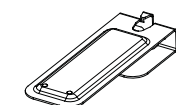

### HDD eject key

Llave de expulsión del disco duro  
Auswurfschlüssel  
Chiave estrazione HDD  
Touche d'éjection HDD  
Klucz wysuwania HDD  
Κουμπί εξαγωγής HDD  
Ключ извлечения жесткого диска  
HDD押出器  
HDD推出器

### 4 x M3 HDD Screws

4x tornillos M3 del Disco Duro  
4 x M3 HDD Schrauben  
4 viti M3 per HDD  
4x M3 Vis HDD  
Śruby HDD 4x M3  
4x M3 Βίδες HDD  
4 винта M3 для крепления жесткого диска  
4x M3 HDD用ネジ  
4x M3 HDD 螺絲

# 2 Front Panel Information

- Información del panel frontal • Information zur Frontblende • Vista pannello anteriore • Informations de face avant
- Informacje o panelu przednim • Πληροφορίες μπροστινού πίνακα
- Внешний вид передней панели • フロントパネル説明 • 前面板說明

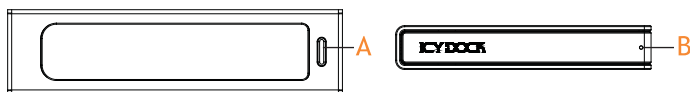

**A) Ejection button** • Botón de expulsión • Verschlussknopf • Tasto di espulsione • Bouton d'éjection  
• Przycisk wysuwu • Κουμπί εξαγωγής • Кнопка извлечения • ロックボタン • 門板安全鎖扣

**B) White LED.** Illuminates when device is turned on; flashes during drive activity.

- LED Blanco. Se ilumina cuando se enciende el dispositivo; parpadea durante la actividad de la unidad.
- Weiße LED: leuchtet bei Stromzufuhr, blinkt beim Festplattenzugriff
- LED bianco. Si illumina quando il dispositivo viene acceso; lampeggia per segnalare l'attività del drive.
- La LED blanche s'illumine lorsque l'appareil est allumé ; elle clignote lorsque le lecteur est en activité.
- Białe światło LED. Świeci, gdy urządzenie jest włączone; świeci podczas aktywności napędu.
- Λευκή λυχνία LED. Ανάβει όταν η συσκευή είναι ενεργοποιημένη, αναβοσβήνει κατά τη δραστηριότητα της μονάδας.
- Белый светодиодный индикатор. Светится, когда устройство включено, мигает во время активности привода.
- 白いLED: 装置に電源を入れるとランプが付き、ドライブ稼働中に点滅します
- 通電時白色LED會亮起; 硬碟讀取時白色LED 則會不斷閃爍。

# 3 Side Panel Information

- Información del panel lateral • Information zur Seitenblende • Vista pannello laterale • Informations de face latérale
- Informacje o panelu bocznym • Πληροφορίες πλαϊνού πίνακα
- Внешний вид боковой панели • フレーム側面説明 • 抽取架側面說明

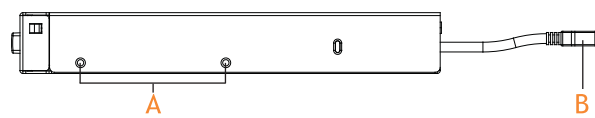

**A) Mounting screw holes** • Agujeros para Tornillos de Montaje • Schrauben-Löcher • Fori viti di montaggio  
• Troux des vis de montage • Otwory do montażu śrub • Τρύπες Βιδών προσάρτησης • Отверстия крепежных винтов  
• ネジ穴 • 螺絲固定孔(兩側).

**B) USB adapter** • Adaptador USB • USB adapter • Adattatore USB • USB adapter • Adapter USB • Προσαρμογέας USB  
• USB-адаптер • USB アダプター • USB轉接線

# 4 Back Panel Information

- Información del panel posterior • Information zur Rückenplatte • Vista pannello posteriore • Informations de face arrière
- Informacje o panelu tylnym • Πληροφορίες πίσω πλαισίου
- Внешний вид задней панели • リアパネル説明 • 抽取盒背板說明

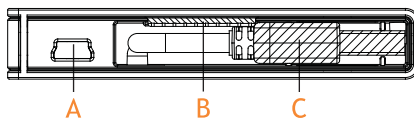

**A) Mini USB port** • Puerto Mini-USB • Mini USB Port • Porta mini USB • Port mini USB  
• Port mini USB • Θύρα mini USB • Порт мини-USB • Mini USB 差込口 • Mini USB插孔.

**B) HDD eject slot** • Ranura para la expulsión del Disco Duro • Öffnung zum Ausschieben von Festplatte  
• Apertura espulsione HDD • Slot d'éjection HDD • Gniazdo wysuwu HDD • Θύρα εξαγωγής σκληρού δίσκου  
• Гнездо извлечения жесткого диска • HDD押出穴 • HDD推出孔

**C) Built-in USB connector** • Conector USB incorporado • Integriertes USB-Anschluss-Kabel • Connettore USB integrato  
• Connecteur USB intégré • Wbudowane gniazdo USB • Ενσωματωμένη υποδοχή USB • Встроенный разъем USB  
• 外付けUSBケーブル • 外接用USB線

# 5 Unit Installation

- Instalación de la unidad • Geräteinstallation
- Montaggio dell'unità • Installation de l'unité • Instalacja urządzenia
- Εγκατάσταση μονάδας • Установка устройства • 取付の説明 • 操作説明

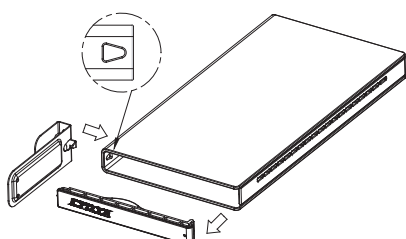

**A) First locate the triangle (look alike) hole then insert the triangle button on HDD eject key to disassemble the unit. You need to push the triangle hole to separate the face plate.**

- En primer lugar, localice el agujero triangular (con forma de triángulo), luego inserte la llave triangular en la llave de expulsión del disco duro para desmontar la unidad. Necesitará apretar el agujero triangular para separar la placa frontal.
- Drücken Sie mit dem dreieckförmigen Hacken auf dem Auswurfschlüssel auf die entsprechende Stelle auf der Seite des Gehäuses, um die Frontblende zu lösen.
- A.Trovare l'apertura triangolare (aspetto simile) e inserire la chiave di estrazione del disco rigido per smontare l'unità. È necessario esercitare pressione sull'apertura triangolare per togliere la mascherina frontale.

- Repérez d'abord le trou triangulaire (ressemblant) puis insérez le bouton triangulaire sur la touche d'éjection HDD pour démonter l'unité. Il vous faut enfoncer le trou triangulaire pour séparer la face avant.
- Odszukaj trójkątny otwór (zbliżony kształt), a następnie wstaw trójkątny przycisk wysuwania na dysku twardym w celu demontażu urządzenia. Aby oddzielić płytę przednią naciśnij trójkątny otwór.
- Βρείτε πρώτα την τριγωνική τρύπα και έπειτα εισάγετε το τριγωνικό κουμπί στο κουμπί εξαγωγής σκληρού δίσκου για να αποσυαρμολογήσετε τη μονάδα. Θα χρειαστεί να πατήσετε την τριγωνική τρύπα για να αποσπάσετε την πρόσοψη.
- Сначала найдите отверстие треугольной формы, затем вставьте в него треугольник на ключе извлечения жесткого диска, чтобы разобрать устройство. Необходимо нажать на треугольное отверстие, чтобы снять лицевую панель.
- HDD押出器にある三角形の突起をケースの左側にある三角形の穴に押し込むとフロントパネルをはずせます。
- 將HDD推出器上之三角形凸出處對準抽取盒左側邊之三角形凹槽，施力擠壓，使前面板脫離抽取盒。

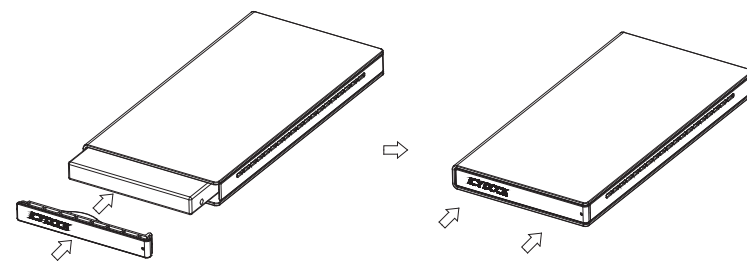

**B) Insert 2.5" Hard Drive into the enclosure with HDD downward then place in the face plate back into the enclosure (make sure the sides of the face plate match perfectly with the sides of the enclosure).**

- Inserte el Disco Duro de 2,5" en la caja con el Disco Duro hacia abajo. Luego vuelva a poner la placa frontal en la caja (asegúrese de que los lados de la placa frontal coincidan perfectamente con los lados de la caja).
- Legen Sie die 2,5" Festplatte in das Gehäuse mit der Platine nach unten und schieben Sie diese ein, dann drücken Sie die Frontblende wieder zurück, bis diese festsitzt.
- Inserire il disco rigido da 2,5" nel suo telaio con l'HDD rivolto verso il basso e riposizionare la mascherina anteriore nel telaio (verificare che i lati della mascherina anteriore combacino perfettamente con i lati del telaio).
- Insérez le disque dur 2,5" dans le boîtier, le HDD étant orienté vers le bas, puis remettez la plaque en place dans le boîtier (assurez-vous que les côtés de la plaque correspondent parfaitement aux côtés du boîtier).
- Włóż dysk twardy 2,5" do obudowy stroną z dyskiem do dołu, a następnie wstaw z płytą czolową do obudowy (upewnij się, że boki płyty czolowej pasują dobrze do boków obudowy).
- Τοποθετήστε το σκληρό δίσκο 2,5" στο περίβλημα με το σκληρό δίσκο προς τα κάτω και έπειτα τοποθετήστε την πρόσοψη ξανά στο περίβλημα (βεβαιωθείτε πως οι πλευρές της πρόσοψης ταιριάζουν ακριβώς με τις πλευρές του περιβλήματος).
- Вставьте 2,5-дюймовый жесткий диск в корпус нижней стороной жесткого диска вниз, затем установите лицевую панель на корпус (боковые стороны лицевой панели должны точно совместиться с боковыми стенками корпуса).
- HDD (基板面を downward) をケースに入れた後、フロントパネルを隙間なく押し戻してください。
- 將HDD (HDD零件面朝下) 放入抽取盒內後，把面板蓋回並壓平(前面板前緣與抽取盒前緣切齊)，以確保HDD與抽取盒完整結合。

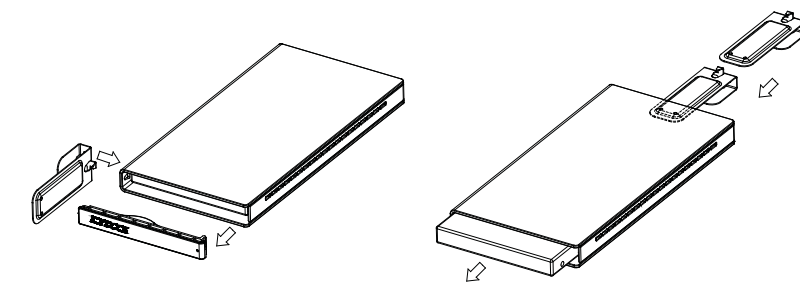

**C) While exchanging the 2.5" Hard Drive please gently removed the face plate and insert HDD eject key to match the eject slot on the enclosure then push to eject 2.5" Hard Drive. (Follow the step B to insert the HDD).**

- Mientras cambia el Disco Duro de 2,5", por favor, extraiga con cuidado la placa frontal e inserte la llave de expulsión del Disco Duro para hacer coincidir la ranura de expulsión en la caja. Luego apriete para expulsar el Disco Duro de 2,5". (Siga el paso B para insertar el Disco Duro).
- Zum Demontage der 2,5" Festplatte entfernen Sie bitte wie oben geschildert zunächst die Frontblende, dann stecken Sie den Auswurfschlüssel in den Auswurfschlitz auf der Rückseite in der im Bild dargestellter Richtung ein und drückt die Festplatte aus.
- Quando si cambia il drive da 2,5" togliere con attenzione la mascherina anteriore e inserire la chiave per l'estrazione dell'HDD in modo che corrisponda all'apertura per l'estrazione e quindi premere per estrarre il drive da 2,5". (Seguire le istruzioni riportate al punto B per inserire il disco rigido).
- En changeant le disque dur 2,5", veuillez enlever doucement la plaque et insérer la touche d'éjection HDD pour qu'elle corresponde à la fente d'éjection sur le boîtier, puis enfoncez pour éjecter le disque dur 2,5". (Suivez l'étape B pour insérer le HDD).
- Podczas wymiany dysku twardego 2,5", delikatnie wyjmij płytę przednią i wstaw przycisk wysuwania, aby pasował do gniazda wysuwania na obudowie, a następnie naciśnij, aby wysunąć dysk twardy 2,5". (W celu wstawienia dysku twardego, wykonaj czynność B).
- Όσο αλλάζετε το σκληρό δίσκο 2,5" παρακαλούμε αφαιρέστε απαλά την πρόσοψη και τοποθετήστε το κουμπί εξαγωγής σκληρού δίσκου ώστε να ταιριάζει στη θύρα εξαγωγής στο περίβλημα και έπειτα πατήστε για εξαγωγή του σκληρού δίσκου 2,5". (Ακολουθήστε το Βήμα Β για την τοποθέτηση του σκληρού δίσκου).
- Для замены 2,5-дюймового жесткого диска аккуратно снимите лицевую панель и вставьте ключ извлечения жесткого диска в паз извлечения в корпусе, затем нажмите на ключ, чтобы извлечь 2,5-дюймовый жесткий диск. (Для установки жесткого диска выполните шаг B.)
- HDDを交換する場合、フロントパネルを開け、HDD押出器をケース後方のHDD押出用穴に入れて、HDDが出るまで強く押してください。
- 更換HDD時，請前面板打開。再將HDD推出器插入抽取盒後方之HDD頂出孔，用力施壓，使HDD脫離抽取盒。再依據步驟B裝入HDD。



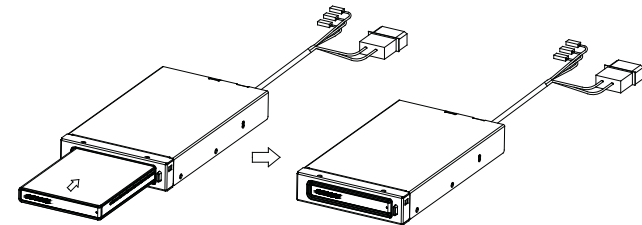

**D. Insert the 2.5" portable enclosure into the receiving frame; gently insert 2.5" portable enclosure all the way in until it fully attached.**

- Inserte la caja en el compartimiento receptor; con cuidado, inserte completamente la caja portátil de 2,5" hasta que esté completamente conectada.
- Schieben Sie das Gehäuse in die Docking Station ein, bis es einrastet.
- Inserire il telaio nel telaio esterno; inserire con attenzione il telaio portatile da 2,5" fino in fondo, e fino aa quando non è completamente connesso.
- Insérez le boîtier dans le cadre de réception ; insérez doucement le boîtier portable 2,5" jusqu'au fond, jusqu'à ce qu'il soit complètement attaché.
- Wstaw obudowę do wspornika; delikatnie wsuń do końca obudowę przenośną 2,5", aż do pełnego podłączenia.
- Εισάγετε το περίβλημα στο πλαίσιο λήψης, τοποθετήστε απαλά ολόκληρο το φορητό περίβλημα 2,5" μέχρι να έχει προσαρτηθεί τελείως.
- Вставьте корпус в крепежный держатель, аккуратно полностью вставьте 2,5-дюймовый портативный корпус до его полного присоединения.
- ケースをフレームの中に入れて、止まるまで押してください。
- 將抽取盒裝入抽取架內，按壓到底，使抽取架卡住抽取盒。

- Lorsque vous l'utilisez comme lecteur/unité portable externe, tirez le connecteur USB de l'arrière du boîtier et branchez sur le port USB de l'ordinateur de bureau / portable.
- Podczas używania zewnętrznego przenośnego napędu/urządzenia, wyciągnij złącze USB z tyłu obudowy i podłącz do portu USB komputera typu desktop/laptop.
- Όταν χρησιμοποιείται ως εξωτερική φορητή μονάδα, τραβήξτε τη σύνδεση USB από το πίσω μέρος του περιβλήματος και συνδέστε την στην υποδοχή USB στον επιτραπέζιο/φορητό υπολογιστή.
- При использовании в качестве портативного диска вытяните USB-разъем с задней стороны корпуса и подсоедините его к USB-порту на настольном или портативном компьютере.
- ケースを外付けとして使用する場合、後についているUSBケーブルを取り出して、PCに接続してください。
- 抽取盒外接使用時，使用時將抽取盒後方之外接用USB線拉出，插入電腦之USB接口。

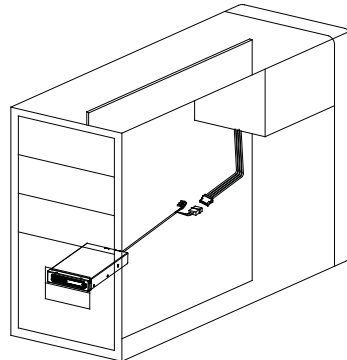

**D. When setup as internal drive, please connect the mini USB connector from the internal split cable to male USB port extend from the receiving frame, then install receiving frame onto the floppy slot, be sure to connect DATA pin from the internal split cable and to the motherboard (refer to motherboard's manual for correct pin setup), The 4-pin power connector from internal split cable must be connected to Power supply (4-pin connector).**

- Cuando se configure como unidad interna, por favor, conecte el mini conector USB desde el cable bifurcado interno a la extensión del puerto USB macho del compartimiento receptor. Luego instale el compartimiento receptor en la ranura de la disquetera. Asegúrese de conectar el pin DATA desde el cable bifurcado interno y a la placa base (consulte el manual de la placa base para una configuración correcta de los pins). El conector de alimentación de 4 pins del cable bifurcado interno debe estar conectado a la fuente de Alimentación (conector de 4 pins).
- Wenn Sie das Gerät als internes Laufwerk einrichten, schließen Sie bitte den Mini-USB-Stecker auf der Docking Station mit dem Y-USB Kabel zusammen, dann installieren Sie die Docking Station in einen Disketteneinschub. Verbinden Sie die USB Stecker mit dem Motherboard. (für den korrekten Anschluss lesen Sie bitte das Mainboardhandbuch). Das 4-polige Stromstecker muss an einen Netzanschluss angeschlossen werden.
- Se configurato come drive interno, collegare il connettore mini USB dal cavo sdoppiato alla USB maschio che fuoriesce dal telaio, fissare quindi il telaio nello slot per i floppy, verificare di aver collegato il pin DATI dal cavo interno sdoppiato alla scheda madre (fare riferimento al manuale della scheda madre per la configurazione corretta dei pin), Il connettore di alimentazione a 4 pin del cavo interno sdoppiato deve essere collegato all'alimentazione (connettore a 4 pin).
- Lorsqu'il est configuré comme lecteur interne, veuillez brancher le connecteur mini USB du câble interne partagé sur le port USB mâle du cadre de réception, puis installez le cadre de réception sur le slot pour lecteur de disquettes, assurez-vous de brancher la pin DATA du câble interne partagé sur la carte mère (référez-vous au manuel de la carte mère pour la bonne configuration des pin). Le connecteur d'alimentation à 4 pins power du câble interne partagé doit être connecté à l'alimentation (connettore 4 pins).

- Podczas ustawień jako napęd wewnętrzny, podłącz złącze mini USB z wewnętrznego kabla rozdzielającego, do męskiego portu USB wystającego z ramy wspornika, a następnie zainstaluj ramę wspornika do gniazda napędu dyskietek, sprawdzając, czy pin DATA jest podłączony z wewnętrznego kabla rozdzielającego do płyty głównej (informacje o prawidłowych ustawieniach pinu, można uzyskać w podręczniku płyty głównej). 4-pinowe złącze zasilania z wewnętrznego kabla rozdzielającego należy podłączyć do zasilacza (złącze 4-pinowe)
- Όταν εγκαθίσταται ως εσωτερική μονάδα, παρακαλούμε συνδέστε τη σύνδεση mini USB από το εσωτερικό καλώδιο διαχωρισμού στην αρσενική θύρα USB που εκτείνεται από το πλαίσιο λήψης, έπειτα εγκαταστήστε το πλαίσιο λήψης σε μια υποδοχή μονάδας διακέτας, βεβαιωθείτε πως έχετε συνδέσει την ακίδα DATA από το εσωτερικό καλώδιο διαχωρισμού πάνω στη μητρική πλακέτα (ανατρέξτε στο εγχειρίδιο της μητρικής πλακέτας για σωστή εγκατάσταση της ακίδας), η σύνδεση τροφοδοσίας 4 ακίδων από το εσωτερικό καλώδιο διαχωρισμού πρέπει να συνδεθεί στο τροφοδοτικό (σύνδεση 4 ακίδων).
- При установке в качестве внутреннего диска подсоедините мини-разъем USB от внутреннего разветвленного кабеля к удлинителю порту USB крепежного кожуха, затем установите крепежный кожух в отсек для дисководов гибких дисков. Обязательно подсоедините разъем SATA внутреннего разветвленного кабеля к материнской плате (правильную настройку разъемов см. в руководстве материнской платы). 4-контактный разъем питания внутреннего разветвленного кабеля необходимо подключить к блоку питания (4-контактному разъему).
- フレームを内蔵デバイスとして使用する場合、内蔵ケーブルのMINI USB端子をフレームUSBケーブルと接続してください。「Data PIN」をマザーボードに接続してください(場所はマザーボードの説明書にご参照ください)。「4ピン POWER」をパワーサプライに接続してください。
- 抽取架內接使用時，把內接線之MINI USB插上抽取架USB轉接線，將抽取架組裝至PC上。並將內接線之上Data PIN接上主機板(位置請詳閱主機板說明)，4P POWER接上電源供應器。

**Notes** ● NOTA ● Anmerkung ● NOTA ● REMARQUE ● UWAGA ● ΣΗΜΕΙΩΣΗ ● ПРИМЕЧАНИЕ  
● PCではHDDが認識されない場合 ● 註記

1. When using as 2.5" portable enclosure: Please use the external split cable and plug A-TYPE USB 1.0 and USB 2.0 to the desktop / laptop's USB port.
2. If the problem still occurs, please make sure you have proper USB driver installed.

1. Al usar una caja portátil de 2,5": Por favor, use el cable bifurcado externo y conecte el USB 1.0 y el USB 2.0 TIPO-A al puerto USB del PC o portátil.
2. Si el problema persiste, por favor, asegúrese de tener instalado el controlador USB correcto.

1. Wenn Sie das Gerät als tragbares 2,5" Gehäuse nutzen: Bitte benutzen Sie beide USB Stecker auf dem Y-Kabel (A-Typ-Stecker-USB1 und USB2).
2. Wenn das Problem immer noch auftritt, gehen Sie sicher, dass Sie den richtigen USB-Treiber installiert haben.

1. Se si utilizza il telaio portatile da 2,5": Usare il cavo esterno sdoppiato USB 1.0 TIPO A e la USB 2.0 per effettuare il collegamento alla porta USB del desktop / portatile.
2. Se il problema non si risolve, verificare di avere installato il driver USB corretto.

1. Lors de l'utilisation comme boîtier portable 2,5" : Veuillez utiliser le câble externe partagé et brancher A-TYPE USB 1.0 et USB 2.0 sur le port USB de l'ordinateur de bureau / portable.
2. Si le problème persiste, veuillez vous assurer que vous avez installé le bon pilote USB.

1. Podczas używania jako obudowa przenośna 2,5": Należy zastosować zewnętrzny kabel rozdzielający i podłączyć wtykę typu A USB 1.0 lub USB 2.0 do portu USB komputera typu desktop / laptop.
2. Jeżeli nadal będą występować problemy należy zainstalować prawidłowy sterownik USB.

1. Κατά τη χρήση του φορητού περιβλήματος 2,5": Παρακαλούμε χρησιμοποιήστε το εξωτερικό καλώδιο διαχωρισμού και συνδέστε το A-TYPE USB 1.0 και USB 2.0 στη θύρα USB του επιτραπέζιου/φορητού υπολογιστή.
2. Αν το πρόβλημα δε λυθεί, παρακαλούμε βεβαιωθείτε πως έχετε εγκαταστημένο το κατάλληλο πρόγραμμα οδήγησης USB.

1. случае использования 2,5-дюймового портативного корпуса. Используйте внешний разветвленный кабель и подсоедините разъемы USB 1 и USB 2 типа А к порту USB настольного или портативного компьютера.
2. В. Если проблема не устраняется, удостоверьтесь, что установлен надлежащий драйвер USB.

1. ケースを外付け使用した場合・ケース後方のUSBケーブルを使用しないで、付属のAタイプケーブルを使って、USB端子を2つ(A-TYPE UAB1及びUSB2)ともPCIに接続してください。
2. 以上の方法でHDDが認識されない場合、PC側のUSBドライバをご確認ください。

1. 抽取盒外接時：請將抽取盒後方之外接用USB線收回抽取盒，使用附上之外接線，並將A-TYPE UAB1及USB2同時接上電腦。
2. 如以上方法還是無法抓到HDD時，請確認USB是否有驅動。

# MB663 Series

MB663UR-1A (IDE to USB)

MB663UR-1S (SATA to USB)



# MB663 Series

Start Here →



www.icydock.com

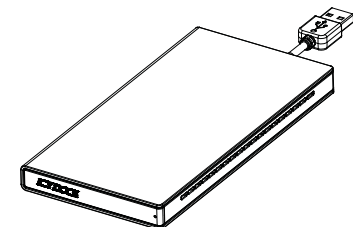

**A. When using as external portable drive/unit, pull out the USB connector from the back of the enclosure and plug into the USB port on the Desktop / Laptop.**

- Cuando se use como lector/unidad portátil externa, extraiga el conector USB de la parte posterior de la caja y enchúfelo en el puerto USB del PC / Portátil.
- Wenn Sie das Gerät als externes, tragbares Laufwerk nutzen, ziehen Sie den USB-Stecker von der Rückseite des Gehäuses raus und stecken Sie ihn in den USB- Anschluss des Computer/Laptops ein.
- Quando si usa l'unità/drive esterno, estrarre il connettore USB dalla parte posteriore del telaio e inserirlo nella porta USB del desktop / portatile.



Screw-Less Design



Quick Hard Drive Swaps



Ultra Slim Design